

# NEW KIT IN TOWN

## PROFI COMPUTING

Geschikt voor: IBM PC, XT, AT, - compatible  
IBM PS 2, Amiga 500/2000/3000 ATARI ST

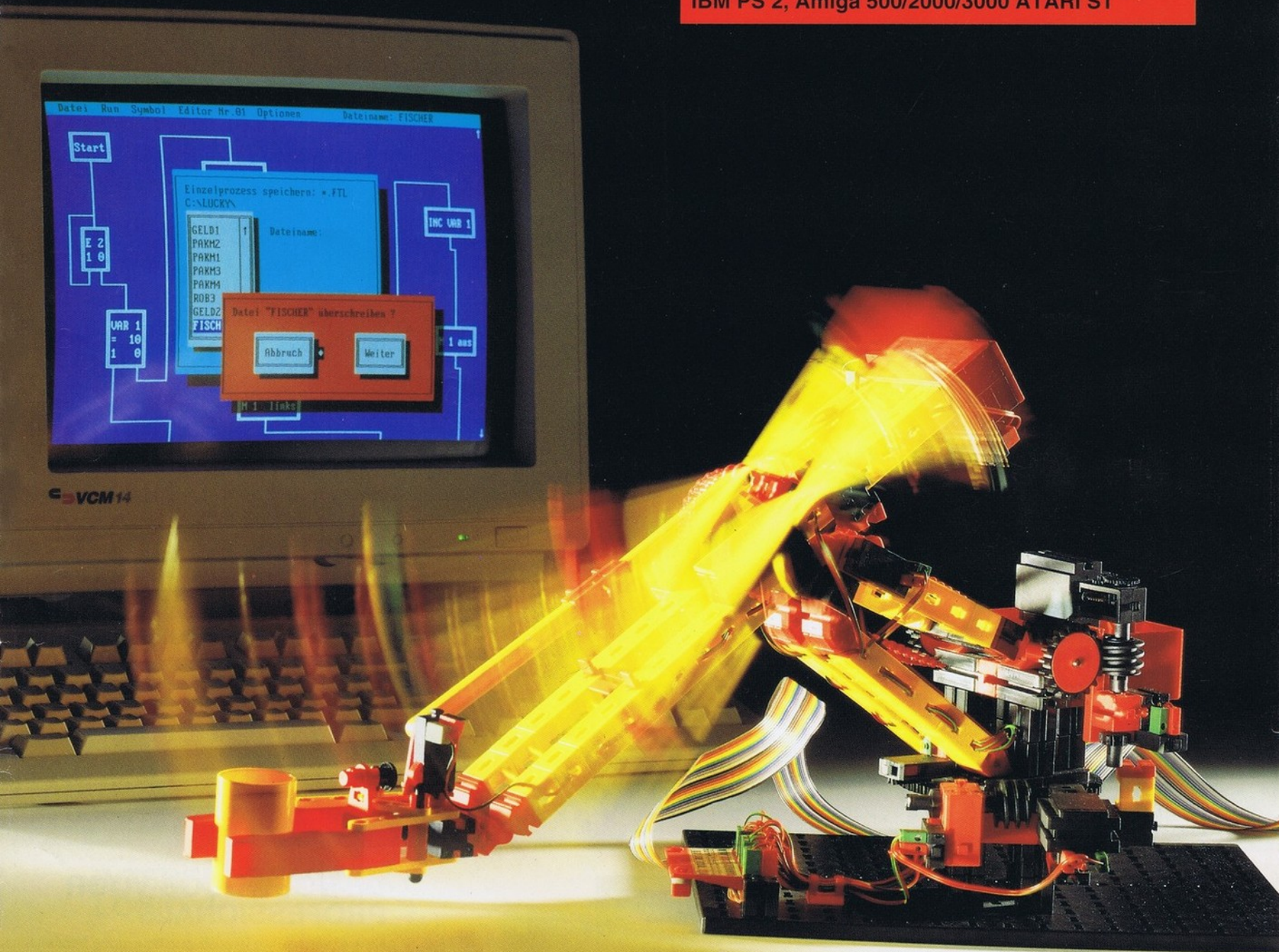

**fischertechnik**<sup>®</sup>



# "COMPUTERDROMEN WORDEN WERKLIJKHEID"

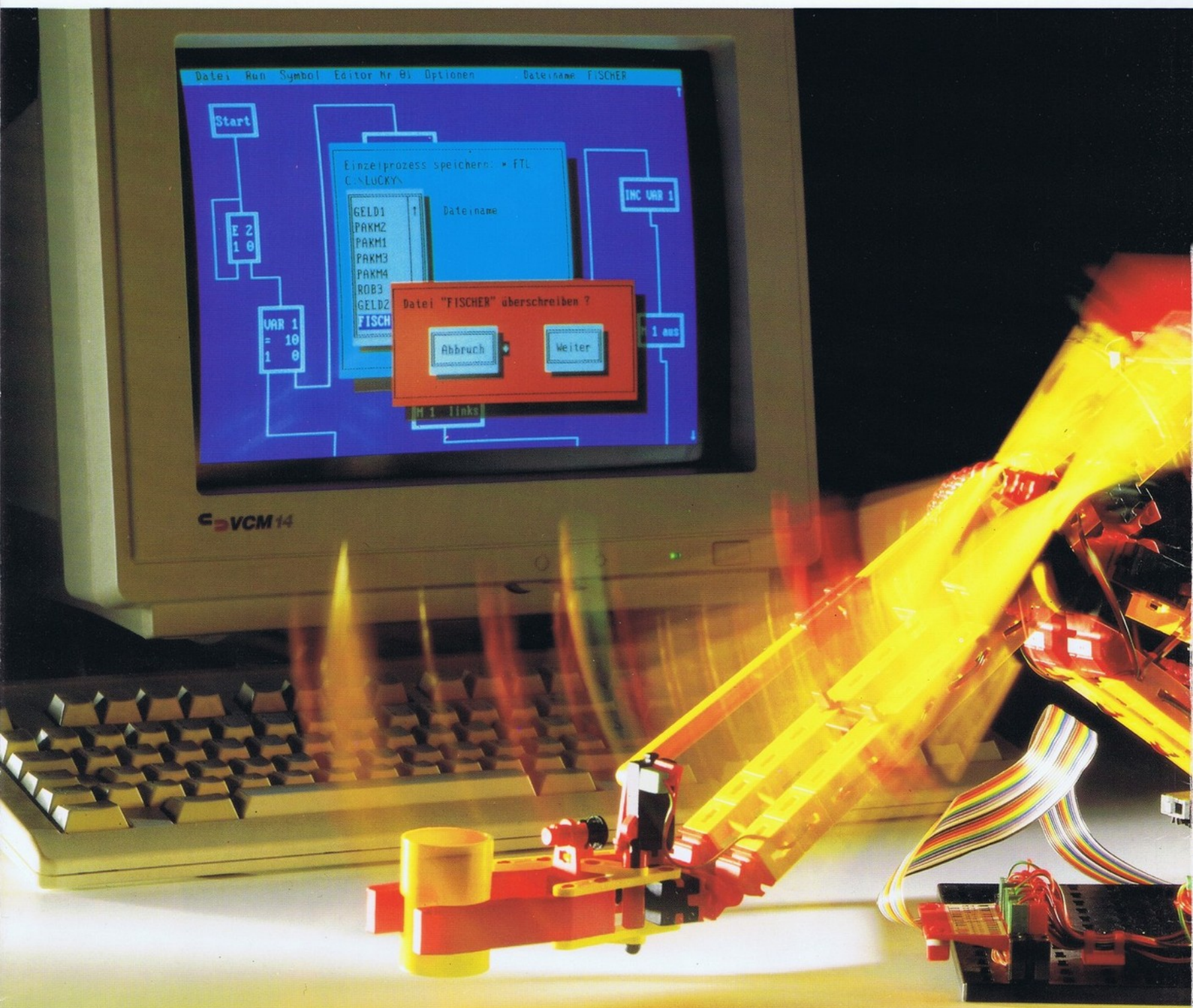

## DE BOUWDOOS VOOR PROFESSIONALS.

Nu is er een nieuwe fantastische bouwdoos voor alle computerfans om zelf facinerende modellen uit de wereld van de computer te bouwen. Alles is mogelijk: een robot met een door een motor aangedreven grijparm, een plotter, een geldautomaat, een codekaartlezer met automatische kaartinname, een turtle, ja zelfs een CD-speler. Dat zijn de topmodellen uit de High-End-kit van fischertechnik.

# DEN WERKELIJKHEID"

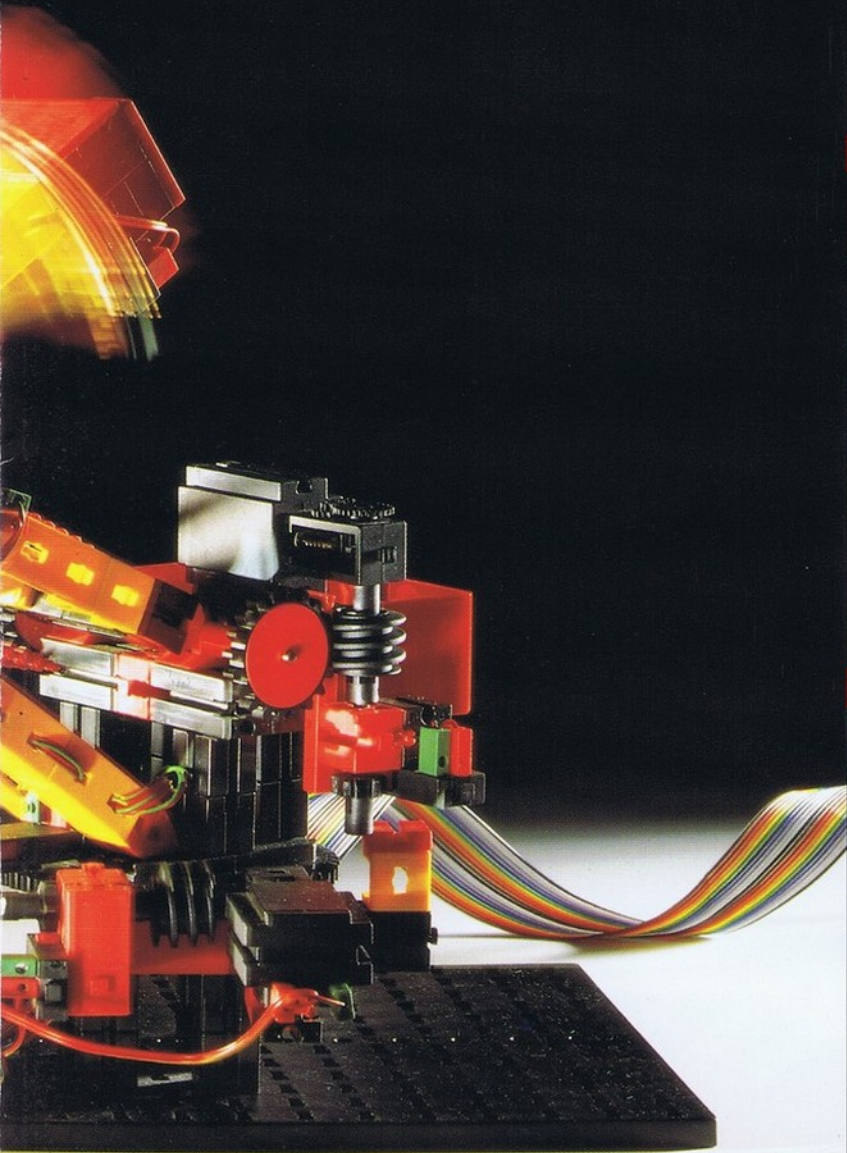

Geldautomaat

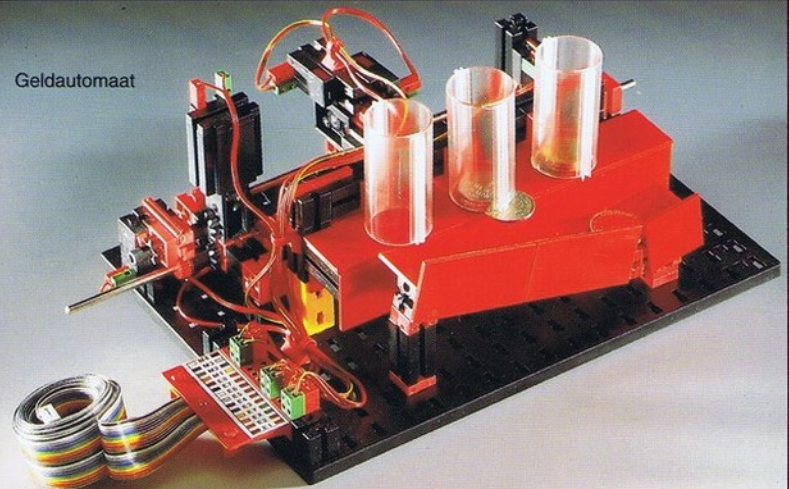

Plotter

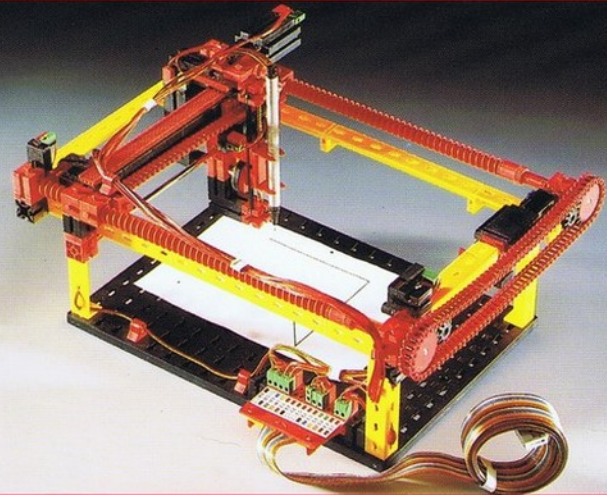

CD - Speler



## MET HET HANDBOEK VOOR PROFESSIONALS.

De bouwdoos bevat een dik, rijk geïllustreerd experimenteerboek. Op 164 bladzijden worden in totaal 12 onderwerpen behandeld. Naast de bouwhandaanleiding voor de modellen in kleur en de dienovereenkomstige bedradings- overzichten bevat het handboek vele handige tips met betrekking tot de software en staan er veel interessante en wetenswaardige dingen in uit de wereld van de computertechniek.

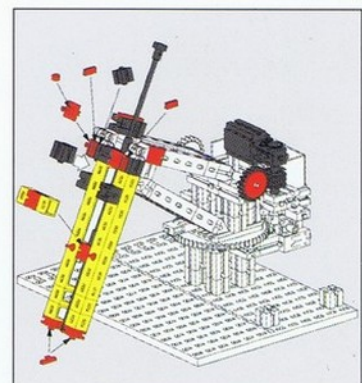

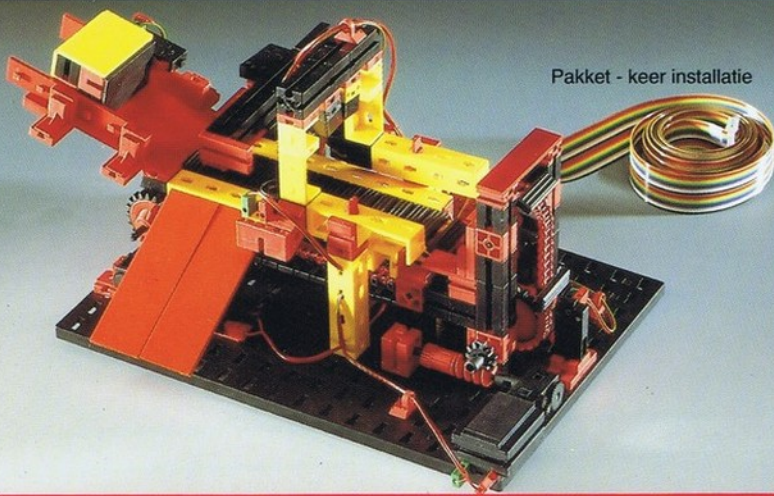

Pakket - keer installatie

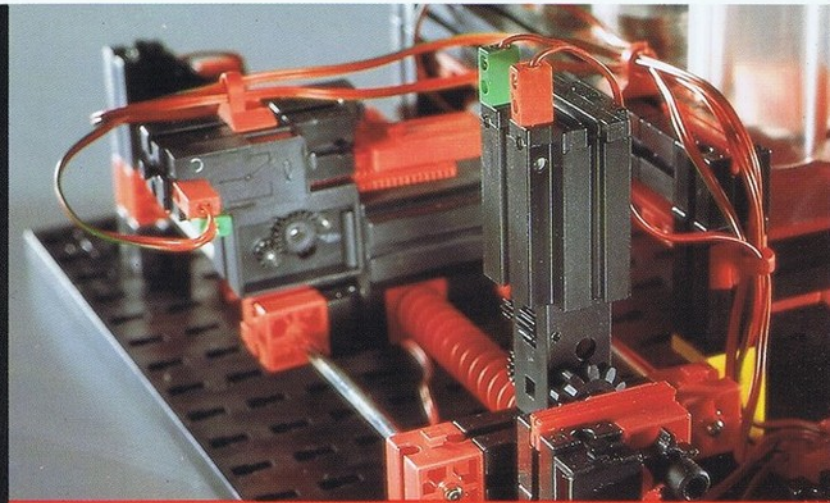

Sortering machine

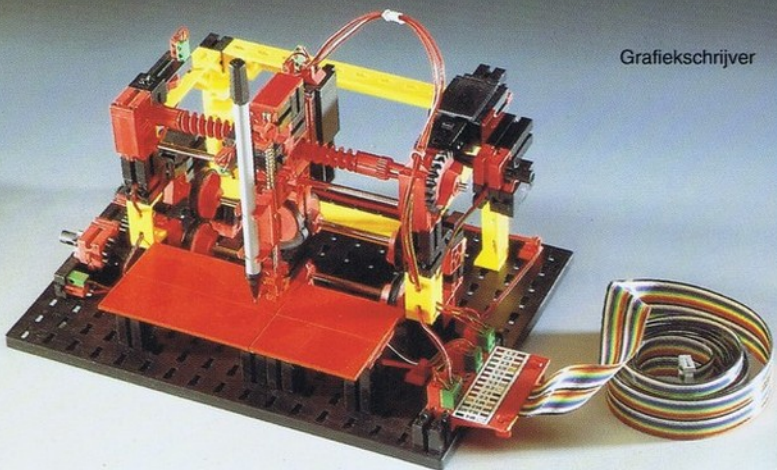
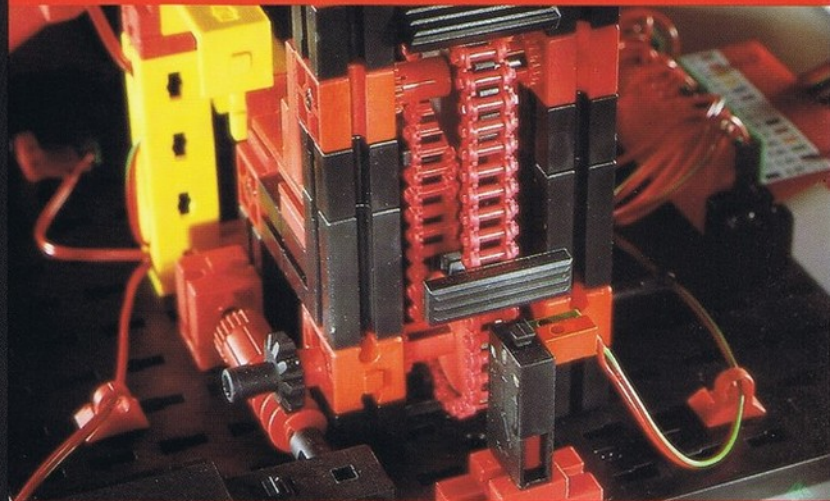

Grafiekschrijver

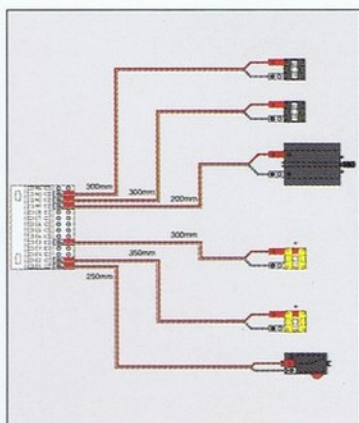
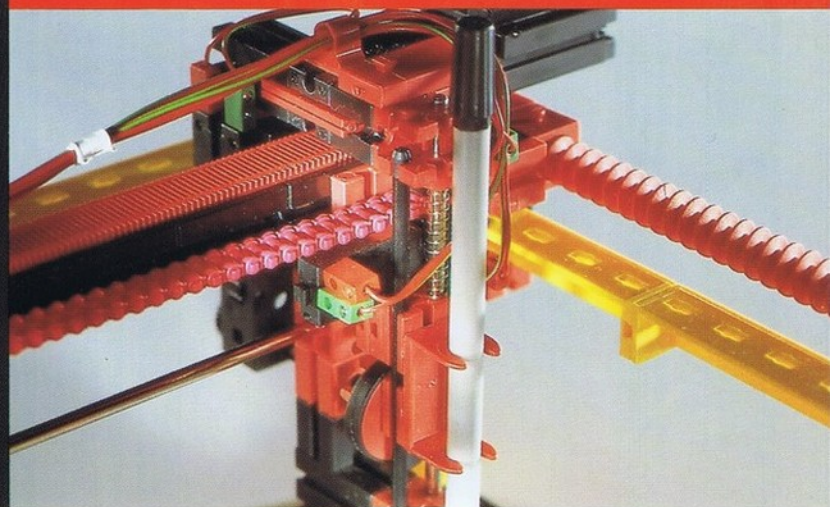

## COMPUTING, INTERFACE EN LUCKY-LOGIC, DRIE ZAKEN DIE BIJ ELKAAR HOREN.

Voor COMPUTING-begginelingen is er een compleet pakket met bouwdoos, interface en software. Voor alle al wat ervaren COMPUTING-gebruikers zijn de producten ook afzonderlijk verkrijgbaar. Want de oude interface kan ook voor de nieuwe PROFESSIONEEL COMPUTING gebruikt worden. En de LUCKY-LOGIC software is een ideale software-upgrade voor de bestaande kits.

## 30 490 PROFESSIONEEL COMPUTING. NIEUW.

PROFESSIONAL-bouwdoos. Bevat 3 motoren, 6 voelers, 4 lampen, 2 fototransistors, een 20-polige stekkerlijst en een experimenteerplaat. 12 modellen, 888 bouwonderdelen. Met experimenteerhandboek.

## 30 330 COMPUTING COMBI. NIEUW.

Het complete pakket met COMPUTING, INTERFACE en LUCKY-LOGIC. Netvoeding (30 180 SPECIAL-set POWER-SUPPLY) noodzakelijk!

# "BIT BY BIT"

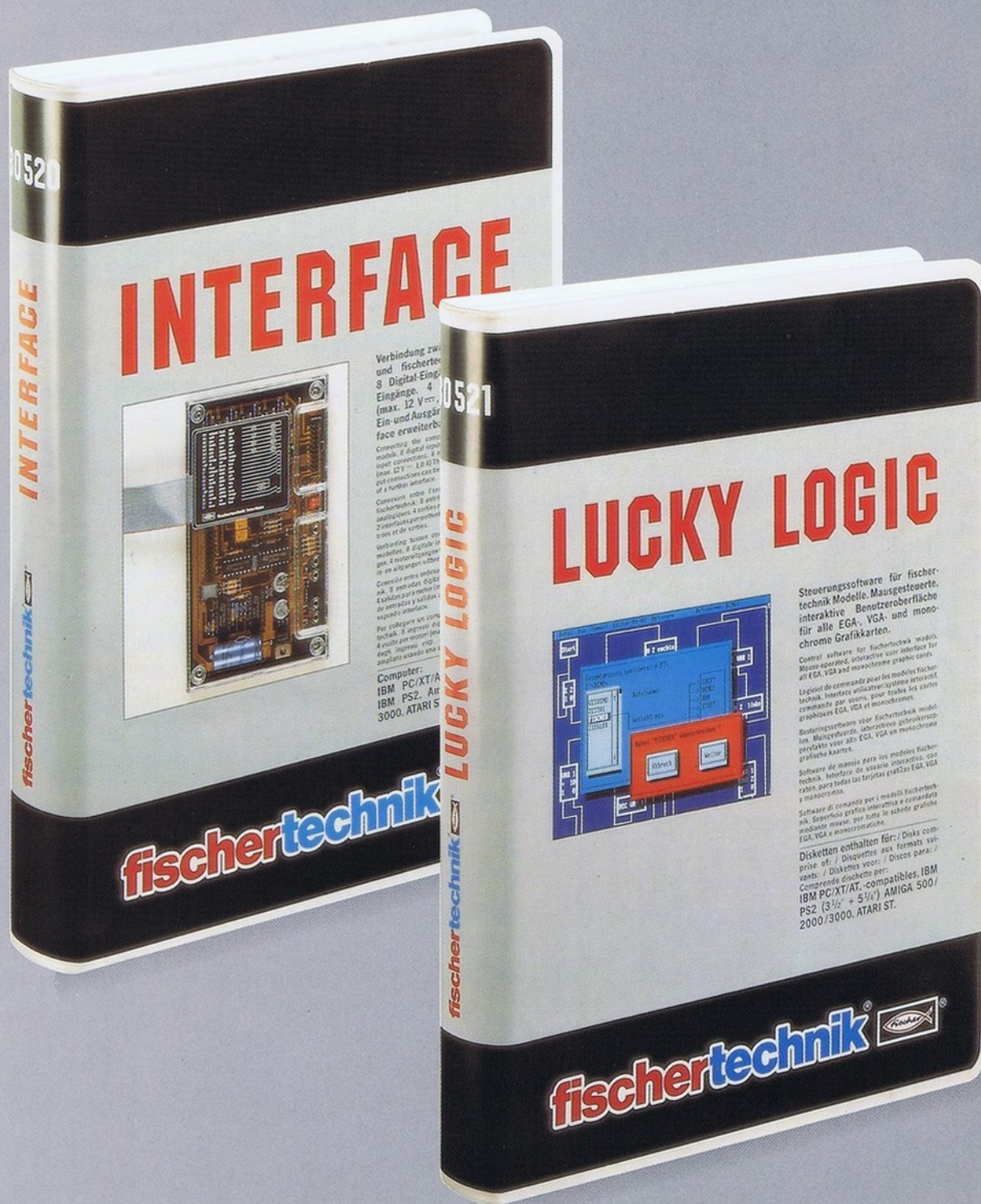

## INTERFACE EN LUCKY-LOGIC.

De fischertechnik INTERFACE is het verbindingsstuk tussen de computer en het fischertechnik COMPUTING-model. En LUCKY-LOGIC is de nieuwe universele supersoftware voor de sturing van de modellen, zoals in de industrie. Met behulp van de muis wordt een stroomdiagram opgesteld. Met voorbeeldprogramma's voor de PROFESSIONEEL COMPUTING-modellen.

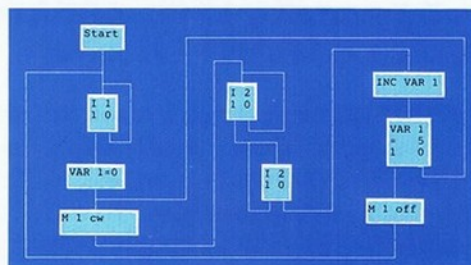

### 30 520 INTERFACE.

8 digitale ingangen, 2 analoge ingangen, 4 motoruitgangen. Het aantal in- en uitgangen kan door een tweede interface uitgebreid worden. Aansluiting op de printeruitgang. Met gebruiksaanwijzing.

### 30 521 LUCKY-LOGIC.

Een muigestuurd, interactief gebruikersoppervlak voor alle EGA, VGA en monochrome grafiekaarten. Bevat diskettes voor IBM PC, XT, AT-compatible, IBM PS2 (3 1/2" en 5 1/4"), AMIGA 500/2000/3000, ATARI ST. Met software-handleiding.

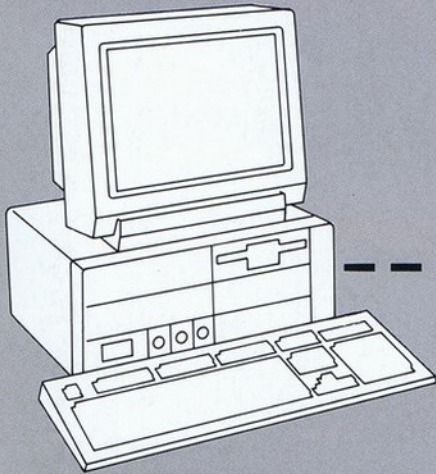

fischertechnik  
INTERFACE  
30 520



fischertechnik  
PROFI COMPUTING  
30 490



fischertechnik  
LUCKY LOGIC  
30 521  
Process Control  
Software



fischertechnik  
SPECIAL  
POWER-SUPPLY  
30 180

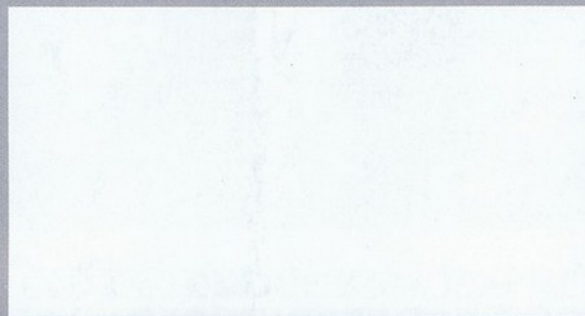

UNICA N.V.  
Ringlaan 17  
B-8501 Kortrijk-Heule  
Tel. (056) 35.02.93  
Fax (056) 35.77.48

Otto Simon B.V.  
Schuilenburglaan 1  
NL - 7600 AA Almelo  
Tel. 0 54 90/3 77 77  
Fax 0 54 90/1 64 17

fischerwerke  
Artur Fischer GmbH & Co.KG  
D-7244 Tumlingen/Waldachtal  
Tel. 0 74 43/12-0  
Fax 0 74 43/12-5 91

**fischertechnik**<sup>®</sup>

